

BY-PQ3255500

操作说明书

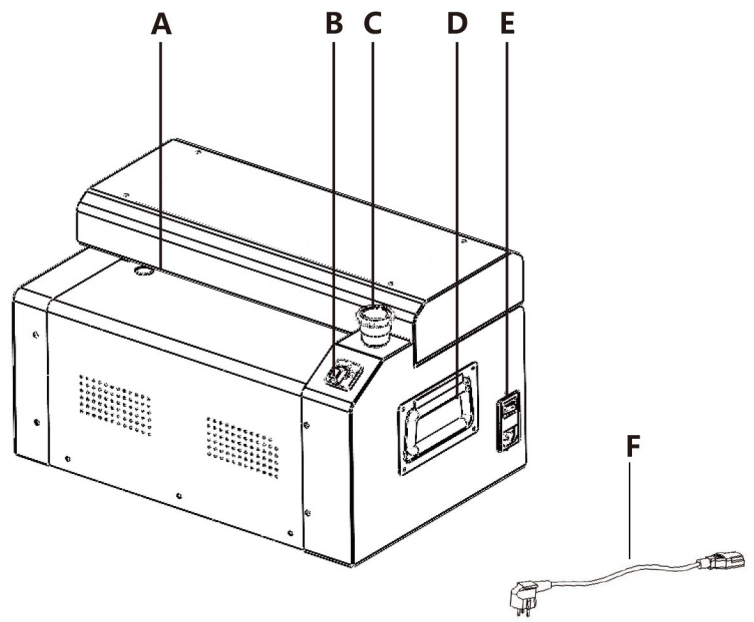

- A. 入纸口
- B. 正反转开关
- C. 急停开关
- D. 把手
- E. 电源插口
- F. 电源线

5. 机器维护

- 5.1 在维护期间，请拔掉电源线。
- 5.2 确保没有纸张和污物在机器入口处。
- 5.3 定期清理机器前盖风口灰尘，确保入风畅通。
- 5.4 检查入纸口是否有残留的纸屑，有请清理干净。

6. 基础参数

进纸速度	3m/min±10%
纸张厚度	3-6mm
纸张宽度	325mm
工作电压	220V 50/60Hz
电器功率	360W
机器尺寸	450x300x270(mm)
机器净重	32.8kg

3. 电气安全

- 3.1 将机器放置在靠近电源的位置。
- 3.2 确保机器接入匹配的电压。
- 3.3 使用电源延长线必须和机器的额定功率匹配。
- 3.4 电源线破损，禁止操作机器。
- 3.5 机器必需由专业人员维修。

1. 注意事项

使用前请仔细阅读。

- 1.1 小心地将机器从包装盒中取出。
- 1.2 把碎纸箱机放置在干净平整的工作台上，如图A。

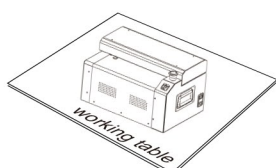

图A

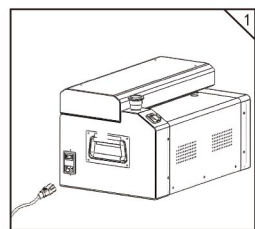

2. 操作说明

- 2.1 连接电源，将电源线与机器尾部插座紧密连接，如图1。
- 2.2 使用前准备。
 - 2.2.1 在工作之前需检查垃圾箱是否关闭到位，如图2。
 - 2.2.2 垃圾箱关闭到位，放置瓦楞纸，如图3。
 - 2.2.4 瓦楞纸需要拉至滚刀部位，确保按下启动按钮时，机器能将瓦楞纸拉出，并能顺利开始制作，如图4。

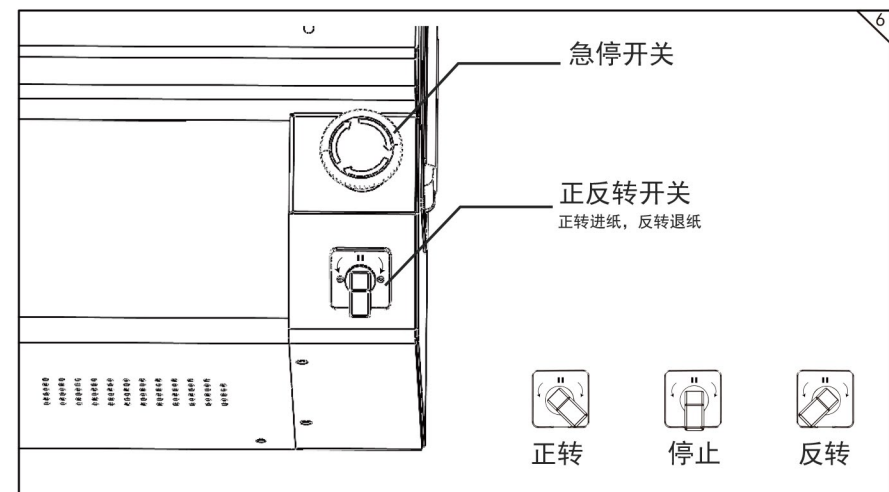
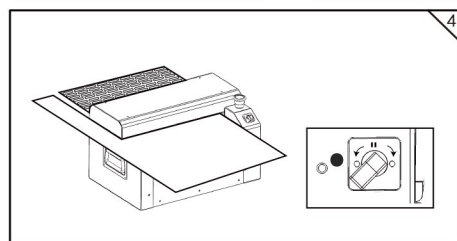
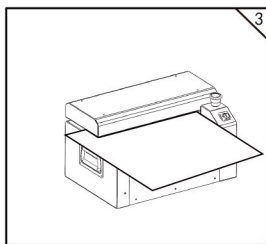
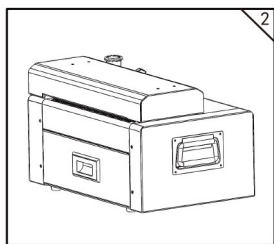

- 2.3.1 接通电源，打开电源开关。在操作机器之前请认清每个按钮的功能，如图6。
- 2.3.2 正反转开关：调至正转，机器将开始制作网状缓冲材料。正转，反转，停止相互转换时需停顿1-2秒。
- 2.3.3 反转时注意需要人工辅助拉出。
- 2.3.4 纸垫制作完成后，再把开关调至停止，机器立即停止。
- 2.3.5 速度：最大速度约为3m/min。
- 2.3.6 由于机器个体差异，以上设定值不等于实际输出值。
- 2.3.7 如需关机，请务必停机，并关掉电源开关。